

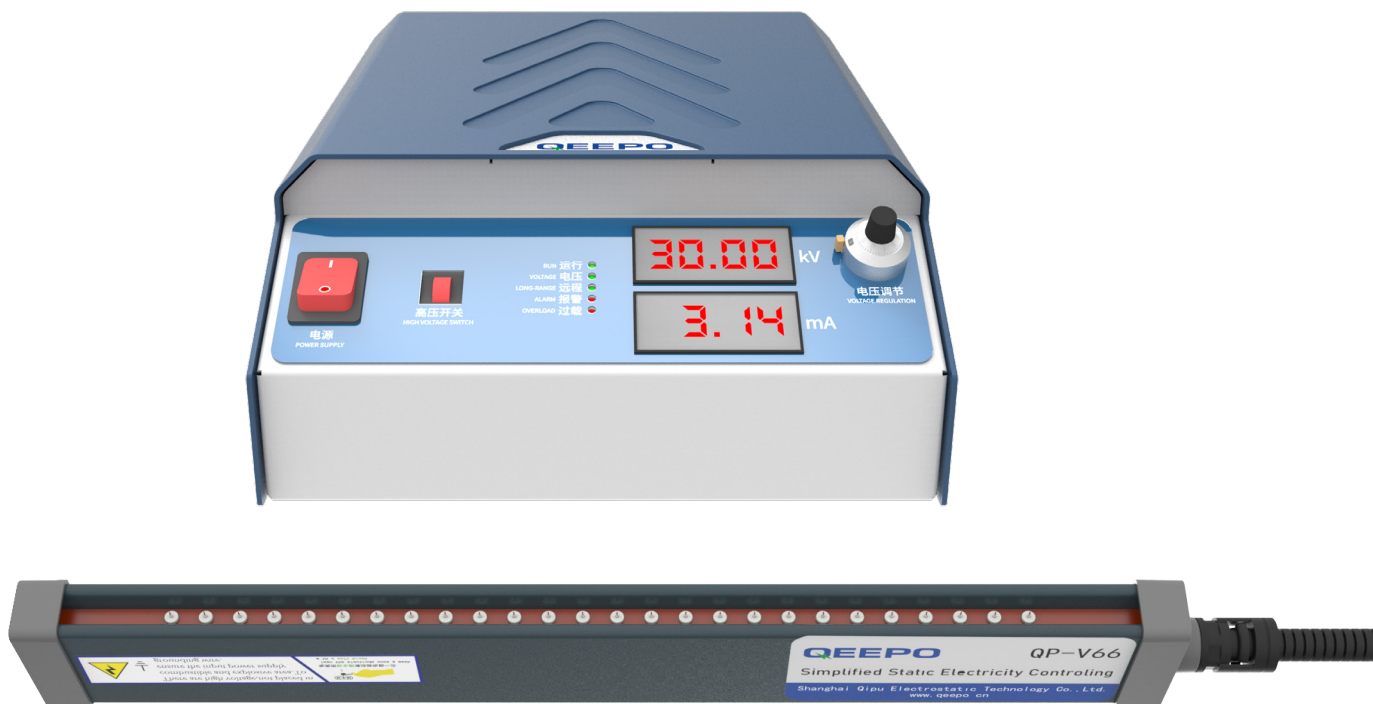

静电发生系统

由静电发生棒和静电发生器组成

用于实现材料之间的临时粘结



节能、易维护、适用范围广

QP-EH

静电发生器

QP-EH是针对工业行业需要利用静电发生来进行暂时贴合吸附应用的静电发生器，采用了新的高压技术，该电源操作简单，安装方便，具有完备的保护电路，适用于产品贴合，穿孔检测，带电吸附和材料分离等应用。

可接4只静电发生棒

4个高压输出端口



电流电压数值显示

直观清晰的看到调节数值



操作安装简单

设有电源开关 简单一键操作



电压调节

旋转高压电位器拨码盘即可调节





功能强劲

能够产生150W的高压电能，输出电压最高30kV

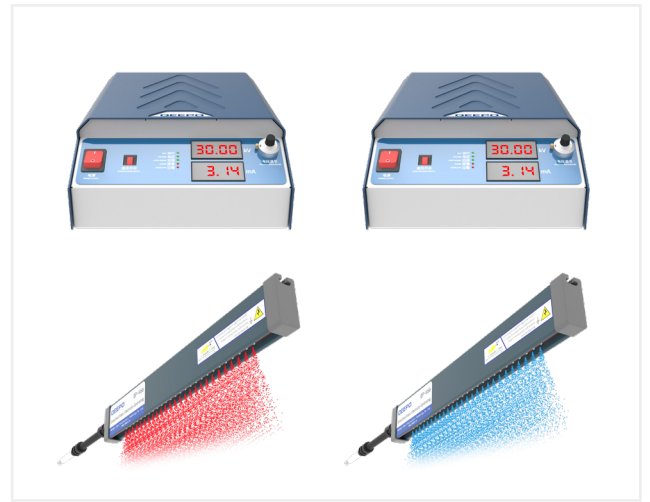

正或负极性可选

可在订货时说明



安全可靠

具有完备的保护电路，安全可靠

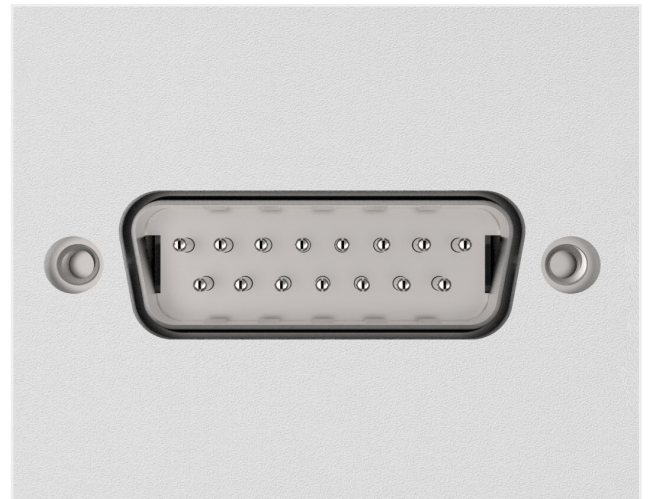

远程控制

拥有远程控制端口，可远程控制

规格 SPECIFICATIONS

尺寸参数

型号	QP-EH
输入电压	220V 50/60Hz
功率	150W
输出电压	+30KV或-30KV
外形尺寸L*W*H	240*301.5*115
输出电流	5mA
工作温度	0~50°C
工作湿度	0~70%RH (无冻结, 无结露)

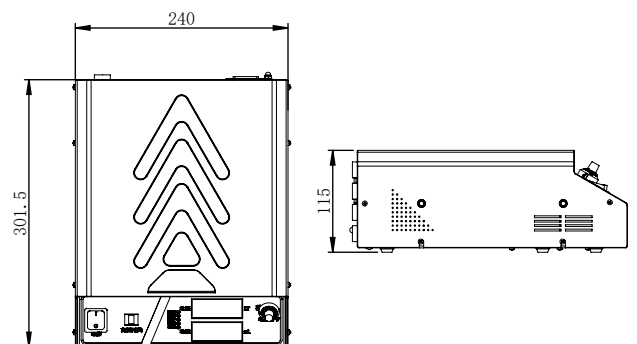

QP-V66

静电发生棒

高绝缘复合材料制作，使用安全可靠；

内部安全结构设计，更好的保证被加静电产品生产的合格率，增加产品使用寿命；

选材优良，可24h连续使用；安装方便简单。

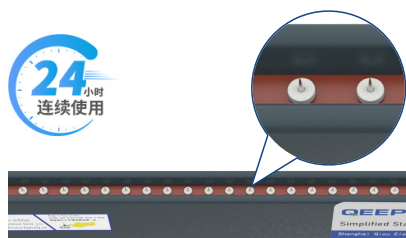
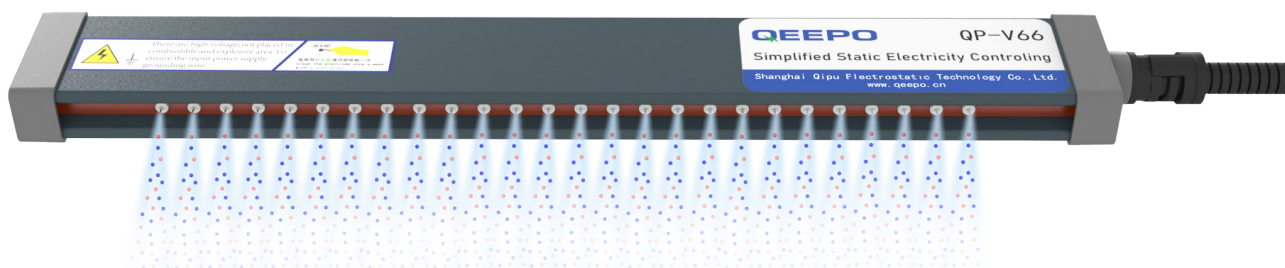

高性能离子针

内部安全结构设计，避免异常放电，使用寿命长。24小时连续使用。

配备绝缘支架

更安全，安装更简单。

配套高压电源

可以和QP-EH高压电源一起使用

规格 SPECIFICATIONS

尺寸参数

型号	QP-V66-5	QP-V66-10
工作电压	$\leq \pm 60KV$	$\leq \pm 60KV$
工作电流	$< 2.5mA$	$< 2.5mA$
工作湿度	0~70% RH	0~70% RH
工作温度	0~50°C	0~50°C
产品尺寸	150mm~4000mm	150mm~4000mm
安装距离	30mm~100mm	30mm~100mm
放电极间距	5mm	10mm

安装示意图

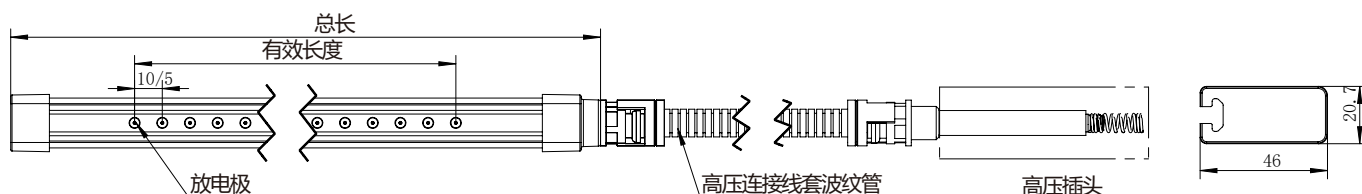
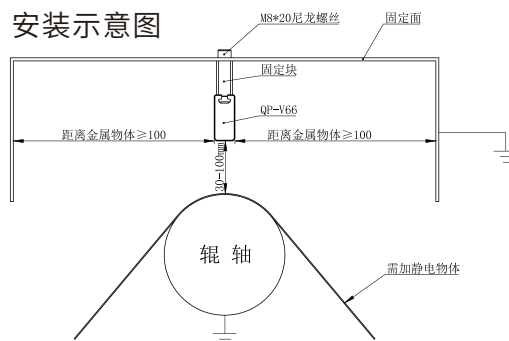



欢迎来电咨询

颀普静电将为您提供全套静电问题解决方案！

咨询
热线

021-67651108

E-mail:sh_qipu@163.com

扫一扫
添加关注

主营产品：智能静电消除器、电晕处理机、静电发生器、
离子风棒、高压发生器、离子风机、静电传感器、静电测试仪等...



电晕机官网



静电消除器官网



微信公众号

电晕机网址: www.corona-qeepo.com 静电消除器网址: www.qeepo.cn

上海颀普静电科技有限公司 公司地址: 上海市松江区龙高路160弄1号楼