



# 防爆静电消除系统

专用于防爆领域的静电消除



静电消除器防爆证号:GYB24.2462X

节能、易维护、适用范围广

# QP-F35A

## 防爆静电消除器

QP-F35A型防爆静电消除器，通过国家防爆认证机构认证检测，并且在乙烯环境中进行过爆炸试验测试，可用于IIB类的爆炸性气体环境场所进行静电消除。产品采用放电单元内置结构，通过压缩空气吹出离子的结构设计，避免放电极对外部环境异常放电，提升产品安全性能；同时通过压缩空气将电晕放电产生的正负离子吹向材料表面，增加了产品的有效工作距离；背部T型槽安装结构，方便简单。

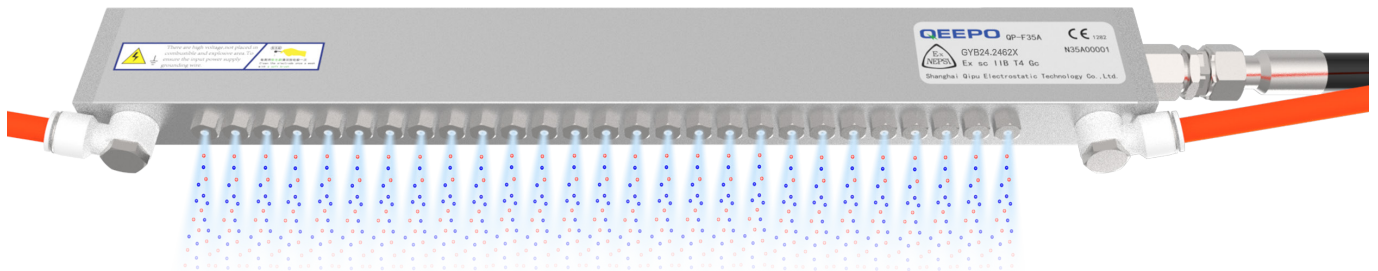

### 静电棒防爆标识的粘贴

鹏普按照国家规定正确粘贴防爆标识

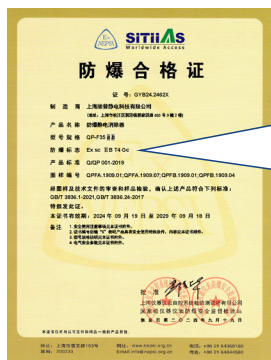

制造商 上海鹏普静电科技有限公司  
(地址: 上海市徐汇区龙漕路655号2幢2楼)  
产品名称 防静电消除器  
型号规格 QP-F35普通  
防爆标志 Ex sc IIB T4 Gc  
产品标准 Q/QP-001-2019  
图样编号 QPFA.1909.01, QPFA.1909.07, QPFB.1909.01, QPFB.1909.04  
经图样及技术文件的审查和样品检验, 确认上述产品符合 GB/T 3836.1-2021, GB/T 3836.24-2017

### 静电棒安全性能

通过压缩空气吹出离子的结构设计，避免放电极对外部环境异常放电，提升产品安全性能。



### 防爆合格证

防爆标志为:Ex sc IIB T4 Gc  
T4 代表最高防爆温度为135°C

### 高压线安全保护

采用双屏蔽线，高压线内里一层屏蔽，再加外部套管（A款：钢丝编织挠性管，B款：不锈钢套管），双层安全防护，绝缘耐用不易折损，安全等级更高。

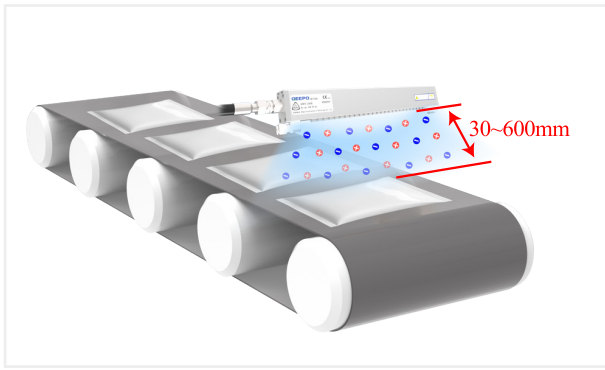

### 工作距离远

通过压缩空气将电晕放电产生的正负离子吹向材料表面，增加了产品的有效工作距离。  
(工作距离：30~600mm)

### 配套高压电源

可以和QP-HE高压电源一起使用

### 规格 SPECIFICATIONS

### 尺寸参数

型号	QP-F35A		
工作电压	MAX 7Kv AC	工作气压	0.2~0.5MPa
工作电流	MAX 5mA	放电极间距	30mm
工作频率	50/60Hz	放电极材质	SS./W/Ti
工作方式	工频AC	长度	300~2500mm
工作距离	30~600mm	防爆等级	Ex sc IIB T4 Gc
推荐安装距离	30~50mm	防爆证书号	GYB24.2462X
气管尺寸	Φ12	工作温度	0~50°C
工作湿度	0~70%RH (无冻结, 无结露)		
测试条件	温度 (23±3) °C; 湿度 (50±5) %; 测试电压±1KV ~ ±100V;		

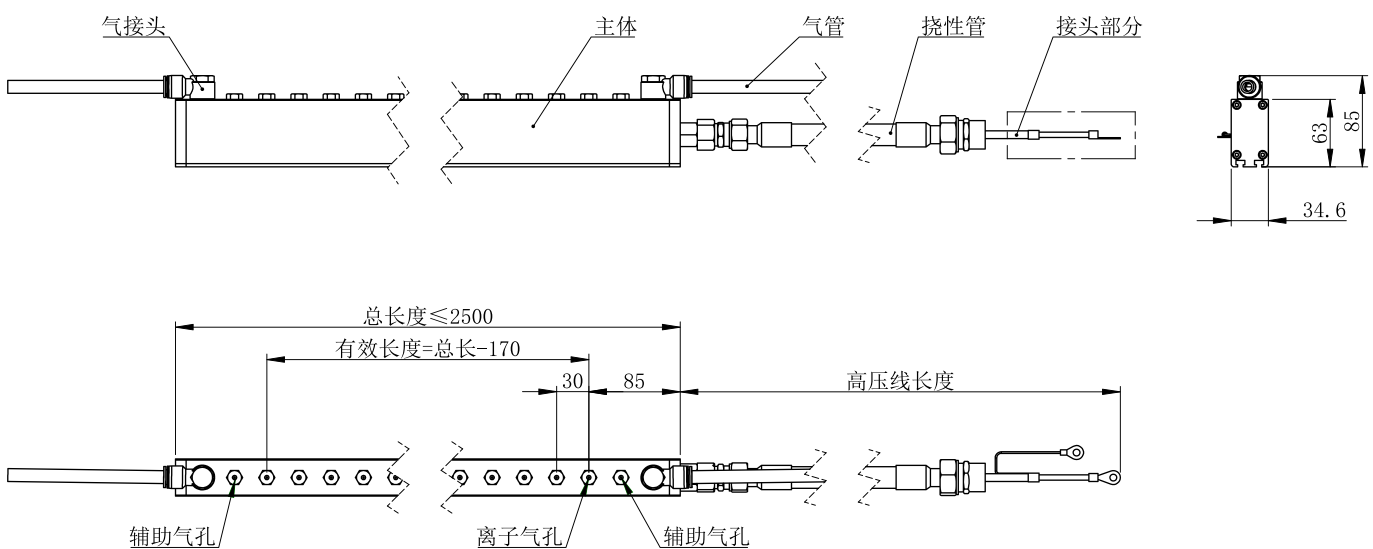

# QP-HE-II

## 高压电源

是一款危险区域专用的高压发生器，壳体采用铸铝工艺，隔爆结构设计，内置检测电路，实时检测设备工作的电流电压，如发生异常，迅速切断高压，停止工作并报警。

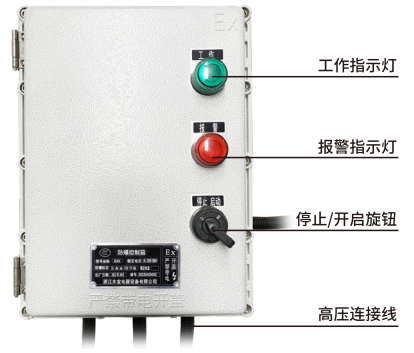

### 外观工艺

壳体采用铸铝工艺，表面进行喷涂，美观大方。

### 隔爆设计

本系列产品含有隔爆结构

### 操作简单

旋转旋钮即可启动或停止

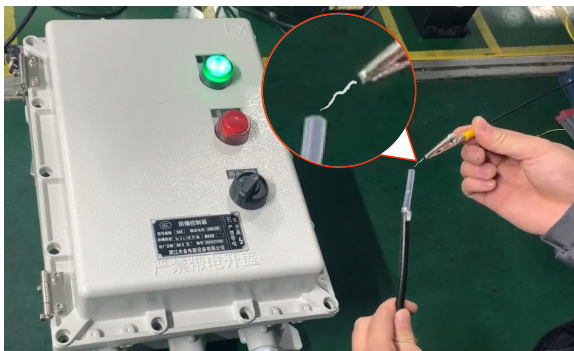

### 防爆电源对于意外情况的防护

如遇意外，高压电源会快速直接断电，并输出声光报警，更安全可靠。

### 规格 SPECIFICATIONS

#### 尺寸参数

型号	QP-HE
功率	28W/50W
输入电压	220V/50HZ
输出电压	4/5.6/6/7KV (客户自选)
输出电流	≤5mA
工作温度	0°C~65°C

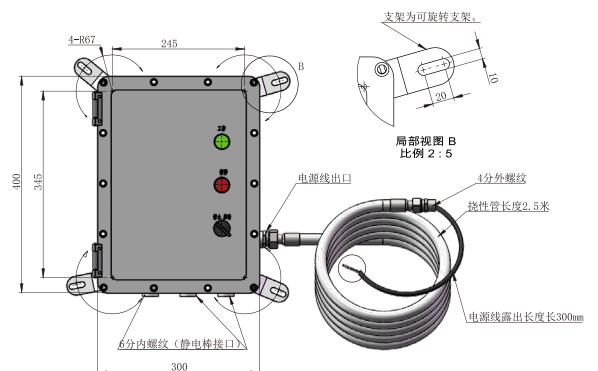

应用 APPLICATION

## 静电消除领域

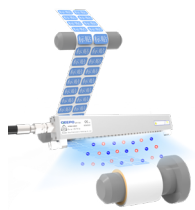

印刷行业

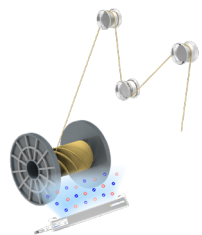

纺织行业

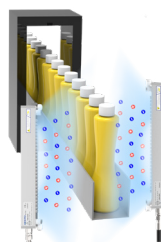

农业行业

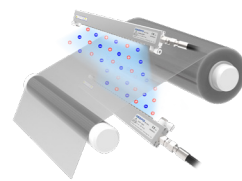

塑胶行业

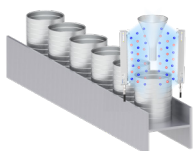

建筑行业

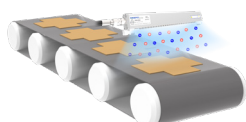

物流行业

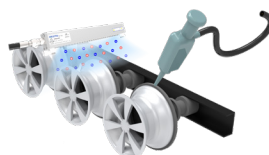

汽车行业

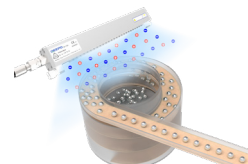

电子行业

# QEEPO 鹏普静电

## 欢迎来电咨询

鹏普静电将为您提供全套静电问题解决方案！

咨询  
热线

021-67651108

E-mail:sh\_qipu@163.com

扫一扫  
添加关注

主营产品：智能静电消除器、电晕处理机、静电发生器、  
离子风棒、高压发生器、离子风机、静电传感器、静电测试仪等...

上海鹏普静电科技有限公司 上海颀普静电科技有限公司 深圳鹏普智能装备有限公司

静电消除器网址：[www.qeepo.cn](http://www.qeepo.cn) [www.pponpo.com](http://www.pponpo.com)

公司总部地址：上海市松江区龙高路160弄1号楼

深圳分公司地址：深圳市龙华区华兴路38号星曜广场1栋A座1204



颀普官网



鹏普官网



微信公众号